

CentronicPLUS

LC120 PLUS

sv

Monterings- och bruksanvisning

Radiomottagare för infällt montage för belysningsystem

Viktig information för:

• Montörer / • Elektriker / • Användare

Denna anvisning ska finnas tillgänglig tillsammans med produkten!

Bruksanvisningen ska bevaras av användaren.

4036 630 168 0e 2024-01-22

Becker-Antriebe GmbH
Friedrich-Ebert-Straße 2-4
35764 Sinn/Tyskland
info@becker-antriebe.com
www.becker-antriebe.com



BECKER
for you. forever.



Innehållsförteckning

Inledning	3
Licensinformation rörande programvara med öppen källkod.....	4
Garanti	4
Säkerhetsinstruktioner	5
Avsedd användning	6
Förklaring av display och knappar	7
Funktionsbeskrivning	8
Koppling	8
Kompatibel Centronic-fjärrkontroll	9
Omkoppling av driftsätt	10
Återställa driftsätt.....	11
Idrifttagning med en CentronicPLUS-fjärrkontroll	12
Förklaring av symbolerna	12
Programmera CentronicPLUS-fjärrkontroll	13
Välja mottagare för inställningsläge.....	16
Lägga till fler fjärrkontroller i installationen	18
Ställa in trappljusid	19
Återställa fabriksinställning av trappljusid (3 min.)	20
Idrifttagning med en Centronic-fjärrkontroll.....	21
Förklaring av symbolerna	21
Programmera Centronic-fjärrkontroll	21
Radera fjärrkontroller.....	24
Skriva över huvudkontrollen	25
Ställa in trappljusid	27
Återställa fabriksinställning av trappljusid (3 min.)	27
Tilläggfunktioner med CentronicPLUS/Centric	28
Programmera starttider	28
Radera starttider med en CentronicPLUS-fjärrkontroll	29
Radera starttider med en Centronic-fjärrkontroll	29
Aktivera/avaktivera starttider med en CentronicPLUS-fjärrkontroll.....	30
Aktivera/avaktivera starttider med en Centronic-fjärrkontroll.....	30
Återställa fjärrprogrammeringen till fabriksinställningen.....	31
Avfallshantering	31
Tekniska data	32
Åtgärder vid fel	33
Förenklad EU-försäkran om överensstämmelse.....	34

Inledning

Radiomottagaren i den form den levereras från fabrik omvandlar radiosignaler till styrsignaler. Ett belysningsystem kan fjärrstyras via radiomottagaren. Radiomottagaren kan styras med alla fjärrkontroller i CentronicPLUS-styrenhetssortimentet och diverse fjärrkontroller i Centronic-styrenhetssortimentet (se Kompatibel Centronic-fjärrkontroll [► 9]). Vid installation och inställning av apparaten ska denna monterings- och bruksanvisning följas noga.

Förklaring av symboler

	FÖRSIKTIGT	FÖRSIKTIGT anger en risk som kan leda till skador om den inte undviks.
	OBS	OBS anger åtgärder för att undvika materiella skador.
		Ger användaren tips och annan användbar information.

Licensinformation rörande programvara med öppen källkod

I denna apparat används fri programvara/programvara med öppen källkod. Licensexterna bifogas produkten i licensdokumentationen som identifieras genom följande symbol:



Licensexterna för respektive använd licensierad programvara kan laddas ner från www.becker-antriebe.com/licenses.

Skriftlig begäran om att erhålla licensexterna:

Vid önskemål tillhandahåller Becker-Antriebe licensexterna för respektive använd licensierad programvara till självkostnadspris på ett USB-minne eller en liknande datalagringsenhet. Var god kontakta: licenses@becker-antriebe.com

Garanti

Konstruktiva modifikationer och felaktiga installationer som strider mot denna bruksanvisning och annan information från oss kan ge användaren allvarliga skador, t.ex. klämskador. Konstruktiva modifikationer får därför endast utföras efter avtal med oss och med vårt tillstånd. Våra instruktioner, särskilt de som finns i denna monterings- och bruksanvisning, måste följas.

Att vidarebearbeta produkten i strid med den avsedda användningen är inte tillåtet.

Tillverkare av slutprodukter och installatörer måste se till att alla lagenliga bestämmelser och officiella föreskrifter, särskilt de som gäller tillverkningen av slutprodukten, installation och kundupplysning, speciellt tillämpliga giltiga EMC-föreskrifter, måste observeras och följas när våra produkter används.

Säkerhetsinstruktioner

Följande säkerhetsinstruktioner och varningar syftar till att avvärja faror och till att förhindra personskador och materiella skador.

Allmänna anvisningar

- Vid anslutningen ska föreskrifterna från det lokala elbolaget samt bestämmelserna för våta och fuktiga utrymmen enligt VDE 100 observeras.
- Produkten får endast användas i torra utrymmen.
- Använd enbart oförändrade originaldelar från styrenhetens tillverkare.
- Observera de bestämmelser som gäller i ditt land.
- Håll barn utom räckhåll för styrenheter.



Viktigt

- Risk för skada p.g.a. elektrisk stöt.
- Anslutningar till 230 V-nätet måste utföras av en behörig elektriker.
- Före montage ska motorkabeln göras spänningsfri.
- Endast ledningstyper med tillräcklig elektrisk hållfasthet får användas för anslutning av manöverledning.

Avsedd användning

Radiomottagaren som beskrivs i denna bruksanvisning får endast användas för att styra belysningsystem.

Flera Centronic-/CentronicPLUS-enheter får inte installeras i samma kopplingsdosa.

- Kom ihåg att fjärrstyrda enheter inte får användas i miljöer med förhöjd störningsrisk (t.ex. sjukhus eller flygplatser).
- Fjärrkontrollen är endast tillåten för apparater och system för vilka ett fel i fjärrkontrollen eller mottagaren inte innebär en fara för personer, djur eller föremål, eller för vilka denna risk har förebyggts genom andra säkerhetsanordningar.
- Användaren är inte på något vis skyddad mot störningar från andra signalanläggningar eller ändutrustning (t.ex. radioanläggningar som drivs på korrekt sätt inom samma frekvensområde).
- Radiomottagaren får endast anslutas till apparater och system som godkänts av tillverkaren.



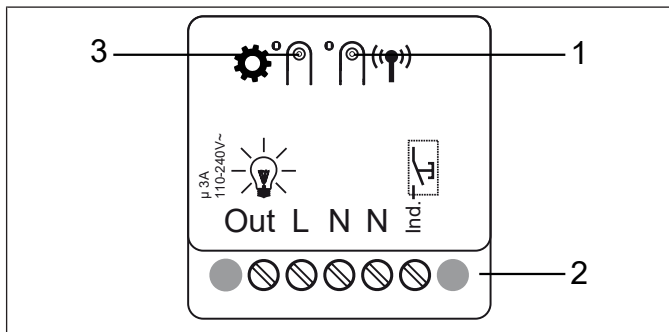

- **Se till att styrenheten inte installeras eller tas i drift nära metallytor eller magnetiska fält.**
- **Fjärrstyrda enheter som sänder på samma frekvens kan leda till störningar i mottagningen.**
- **Observera att radiosignalens räckvidd begränsas genom lagstiftning och byggnadsmässiga åtgärder.**

Förklaring av display och knappar



1 Programmeringsknapp

2 Anslutningsklämmor

3 Mode-knapp	Kopplingsaktor (fabriksinställning)	 1x
	Impuls (1 sek.)	 2x
	Trappljus	 3x

Funktionsbeskrivning

Utgång

Anslut belysningsystemet enligt kopplingschemat.

Individuell ingång

Denna anslutningsklämma är avsedd för en ytterligare tryckknapp (stängare) eller brytare.

Belysningsystemet aktiveras i följande ordning: PÅ-AV-PÅ-AV.

Koppling



Viktigt

- Risk för skada p.g.a. elektrisk stöt.
- Anslutningen får endast utföras av en behörig elektriker!
- Apparatens har endast ett skydd för ovansidan av händerna, inget beröringsskydd.
- Observera apparatens brytström.

1. Anslut apparaten på följande sätt:

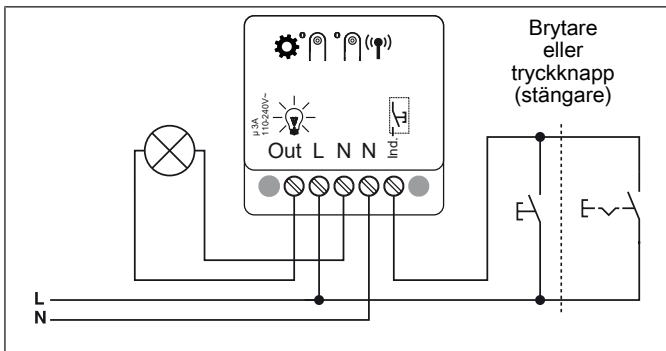

2. När spänningen slås på kvitterar apparaten genom att out-utgången aktiveras kort.

3. Ställ in driftsätt enligt kapitel Omkoppling av driftsätt [► 10].

4. Programmera in en fjärrkontroll i mottagaren.

Kompatibel Centronic-fjärrkontroll

Alla CentronicPlus-mottagare kan användas med de Centronic-fjärrkontroller som listas i tabellen Centronic/CentricPlus-kompatibilitet på



www.becker-antriebe.com/downloads

På grund av kopplingen mellan två generellt olika fjärrstyrningstekniker är dock CentronicPlus-fjärrstyrningssystemets fulla prestanda inte tillgänglig i denna kombination. Vid användning av Centronic-fjärrkontroller med CentronicPlus-mottagare kan räckvidden i vissa fall bli sämre. En Centronic-fjärrkontroll kan inte bearbeta återkoppling från CentronicPlus-mottagaren. CentronicPlus fulla prestanda uppnås först i kombination med CentronicPlus-fjärrkontroller, -mottagare och -sensorer eftersom ett intelligent och dubbelriktat system först då skapas.

Omkoppling av driftsätt



Vid omkoppling av ett driftsätt raderas programmerade fjärrkontroller och installationsuppgifter.

	<p>Genom att trycka kort på mode-knappen på radiomottagaren visas det aktuella driftsättet genom att lysdioden bredvid blinkar orange.</p> <ul style="list-style-type: none">▶ Lysdioden blinkar 1x: Kopplingsaktor▶ Lysdioden blinkar 2x: Impuls (1 sek.)▶ Lysdioden blinkar 3x: Trappljus
	<p>Håll mode-knappen nedtryckt för att växla till nästa driftsätt. Genom att trycka kort en gång till på mode-knappen växlar man till nästa driftsätt och så vidare. Vänta en kort stund när önskat driftsätt är valt tills lysdioden bredvid mode-knappen bekräftar programmeringen genom att lysa grönt.</p>

Återställa driftsätt



Vid återställning av driftsätt raderas tiden för trappljus, programmerade fjärrkontroller och installationsuppgifter.











Tryck på mode-knappen tills lysdioden bredvid börjar blinka rött och därefter lysa grönt. Släpp knappen när lysdioden lyser grönt.

- Driftsättet är återställt och radiomottagaren växlar till programmeringsläge.

Idrifttagning med en CentronicPLUS-fjärrkontroll

Förklaring av symbolerna

Förklaring av symbolerna	
	Upp-/inkörningsknapp (PÅ)
	STOPP-knapp (AV)
	Ner-/utkörningsknapp (PÅ)
	Programmeringsknapp (på fjärrkontrollen)
	Programmeringsknapp (på radiomottagaren)
	Mode-knapp (på radiomottagaren)
	LED-ring på fjärrkontrollen (endast vid användning av en CentronicPLUS-fjärrkontroll. Vid användning av en Centronic-fjärrkontroll sker ingen bekräftelse i fjärrkontrollen)
	Mottagaren bekräftar en eller flera gånger genom att utgångarna aktiveras och lysdioden för läge lyser
Driftsätt	
Normaldrift	Styrning av vald mottagare/kanal
Val av mottagare	Val av önskad mottagare och kanaltilldelning
Inställningsläge	Idrifttagning och administrering av valda mottagare

Programmera CentronicPLUS-fjärrkontroll



Viktigt

- Risk för skada p.g.a. elektrisk stöt.
- Anslutningen får endast utföras av en behörig elektriker!
- Apparaten har endast ett skydd för ovansidan av händerna, inget beröringsskydd.

Upprätta programmeringsläge



Säkerställ att önskat driftsätt är valt.

Ställa radiomottagaren i programmeringsläge genom att slå på strömmen





		<p>Slå på strömmen.</p> <ul style="list-style-type: none">▷ Lysdioden bredvid programmeringsknappen blinkar grönt och efter 3 minuter gult.▷ Mottagaren bekräftar. <p>► Radiomottagaren befinner sig i programmeringsläge i 15 minuter.</p>
--	--	--









Ställa radiomottagaren i programmeringsläge med programmeringsknappen

		<p>Tryck kort på radiomottagarens programmeringsknapp.</p> <ul style="list-style-type: none">▷ Lysdioden bredvid programmeringsknappen blinkar grönt och efter 3 minuter gult. <p>► Radiomottagaren befinner sig i programmeringsläge i 15 minuter.</p>
--	--	---









Vid fabriksnya produkter, apparater från andra installationer eller produkter återställda till fabriksinställningen måste programmeringsläget först upprättas (se upprätta programmeringsläge).

		Gå så nära den mottagare som ska programmeras som möjligt med fjärrkontrollen.
 3 s	 	<p>Tryck på programmeringsknappen i 3 sekunder medan motorn befinner sig i programmeringsläget. Fjärrkontrollen genomför en sökning och LED-ringen växlar kontinuerligt färg. Därefter växlar fjärrkontrollen till val av mottagare, och väljer den mottagare vars anslutningskvalitet är bäst.</p> <ul style="list-style-type: none">▷ Mottagaren bekräftar. <p>Om den önskade mottagaren inte bekräftar kan man växla mellan de närliggande mottagarna med knappen ▲/▼ tills önskad mottagare bekräftar. Tryck på ▲-knappen i 3 sekunder så bekräftar den mottagare vars anslutningskvalitet är bäst.</p> <ul style="list-style-type: none">▷ Fjärrkontrollen visar mottagarens aktuella tilldelningsstatus via LED-ringen.
Tilldelningsstatus		
Gult ljus:		Mottagaren ingår ännu inte i installationen eller befinner sig i leveranstillstånd .
Lyser blått:		Mottagaren har inte tilldelats vald kanal .
Lyser grönt:		Mottagaren har tilldelats vald kanal .
Lyser vitt:		CentronicPLUS-sensorn är vald.
Lyser lila		CentronicPLUS-fjärrkontrollen är vald.
Lyser rött:		Ingen mottagare hittades.

		<p>Välj med en flerkanals fjärrkontroll önskad kanal med funktionsknappen.</p>
  1x alternativt  2x		<p>Tryck på STOPP-knappen för att ändra vald mottagares tilldelningsstatus. Om mottagaren ännu inte ingår i installationen läggs denna till och tilldelas vald kanal.</p> <ul style="list-style-type: none"> ▷ Mottagaren bekräftar kanaltilldelningen genom en enkel signal, och att kanaltilldelningen har upphävts genom en dubbel signal. ▷ Fjärrkontrollen bekräftar den nya tilldelningsstatusen genom att lysa på motsvarande sätt. <p>► Mottagaren ingår nu i installationen och har önskad kanaltilldelning.</p>
 3 s		<p>Tryck därefter på programmeringsknappen i 3 sekunder för att växla till normaldrift.</p> <p>► LED-ringen slocknar.</p>

Välja mottagare för inställningsläge





		Gå så nära den önskade mottagaren som möjligt med fjärrkontrollen.
 3 s	 	<p>Tryck på programmeringsknappen i 3 sekunder. Fjärrkontrollen genomför en sökning och LED-ringen växlar kontinuerligt färg. Därefter växlar fjärrkontrollen till val av mottagare, och väljer den mottagare vars anslutningskvalitet är bäst.</p> <ul style="list-style-type: none">▷ Mottagaren bekräftar. <p>Om den önskade mottagaren inte bekräftar kan man växla mellan de närliggande mottagarna med knappen ▲/▼ tills önskad mottagare bekräftar. Tryck på ▲-knappen i 3 sekunder så bekräftar den mottagare vars anslutningskvalitet är bäst.</p> <ul style="list-style-type: none">▷ Fjärrkontrollen visar mottagarens aktuella tilldelningsstatus via LED-ringen.
Tilldelningsstatus		
Gult ljus:		Mottagaren ingår ännu inte i installationen eller befinner sig i leveranstillstånd .
Lyser blått:		Mottagaren har inte tilldelats vald kanal .
Lyser grönt:		Mottagaren har tilldelats vald kanal .
Lyser vitt:		CentronicPLUS-sensorn är vald.
Lyser lila		CentronicPLUS-fjärrkontrollen är vald.
Lyser rött:		Ingen mottagare hittades.

	 	<p>Tryck kort på programmeringsknappen för att växla till inställningsläget.</p> <ul style="list-style-type: none"> ▷ Mottagaren bekräftar. ▷ Fjärrkontrollens LED-ring pulserar långsamt ljusblått. ▶ Inställningsläget är nu aktivt. <p>i En mottagare som ännu inte har lagts till installationen (LED-ringen lyser gult) kan inte väljas på detta sätt. Mottagaren måste läggas till installationen i förväg. Se kapitel Programmera in CentronicPLUS-fjärrkontroll</p>
--	---	--

Lägga till fler fjärrkontroller i installationen











Om den fjärrkontroll som ska programmeras redan förfogar över installationsuppgifter avbryts processen. Detta avbrott signaleras genom att LED-ringen blinkar rött. I ett sådant fall måste fjärrkontrollen återställas till fabriksinställningen (se motsvarande bruksanvisning till fjärrkontrollen).

 3 s	 	<p>Tryck på programmeringsknappen på en redan inprogrammerad fjärrkontroll i 3 sekunder. Fjärrkontrollen genomför en sökning och LED-ringen växlar kontinuerligt färg. Därefter växlar fjärrkontrollen till val av mottagare, och väljer den mottagare vars anslutningskvalitet är bäst.</p> <ul style="list-style-type: none">▷ Mottagaren bekräftar.
		<p>Håll därefter programmeringsknappen på en ny fjärrkontroll nedtryckt.</p> <ul style="list-style-type: none">▷ Efter 5 sekunder börjar de båda fjärrkontrollernas LED-ringar att fyllas grönt. <p>Fortsätt att hålla programmeringsknappen nedtryckt.</p> <ul style="list-style-type: none">▷ När den nya fjärrkontrollen har lagts till bekräftar båda fjärrkontrollerna genom att blinka grönt. <ul style="list-style-type: none">▶ Fjärrkontrollen har lagts till. <p>i Programmeringen kan avbrytas när som helst genom att trycka på STOPP-knappen på den redan programmerade fjärrkontrollen eller genom att släppa programmeringsknappen.</p>







Ställa in trappljus



Driftsätt trappljus måste vara inställt. Som trappljus kan en tid på mellan 1 sekund och 10 minuter ställas in.







		Välj önskad mottagare enligt kapitel Välja mottagare för inställningsläge [► 16].
	 	Tryck nu först på programmeringsknappen och inom 1 sekund även på ▲-knappen. Håll båda knapparna nedtryckta i 3 sekunder. <ul style="list-style-type: none">▷ Mottagaren bekräftar.▷ Fjärrkontrollen bekräftar genom att den övre tredjedelen av LED-ringen lyser grönt.
		Vänta tills önskad inställningstid har nåtts.
	 	Tryck sedan kort på STOPP-knappen. <ul style="list-style-type: none">▷ Mottagaren bekräftar.▷ Fjärrkontrollen bekräftar genom att LED-ringen pulserar i blått.▷ I inställningsläge bekräftar fjärrkontrollen inte. <p>► Trappljus tiden är inställd.</p>

Återställa fabriksinställning av trappljus (3 min.)

		Välj önskad mottagare enligt kapitel Välja mottagare för inställningsläge [▶ 16].
 10 s	 	Tryck nu först på programmeringsknappen och inom 1 sekund även på STOPP-knappen. Håll båda knapparna nedtryckta i 10 sekunder. <ul style="list-style-type: none">▶ Mottagaren bekräftar.▶ Fjärrkontrollen bekräftar genom att LED-ringen pulserar i rött. <p>▶ Trappljuset har återställts till 3 minuter.</p>
 3 s		Tryck därefter på programmeringsknappen i 3 sekunder för att växla till normaldrift. <ul style="list-style-type: none">▶ LED-ringen slocknar.

Idrifttagning med en Centronic-fjärrkontroll

Förklaring av symbolerna

Förklaring av symbolerna	
	Upp-/inkörningsknapp (PÅ)
	STOPP-knapp (AV)
	Ner-/utkörningsknapp (PÅ)
	Programmeringsknapp (på fjärrkontrollen)
	Programmeringsknapp (på radiomottagaren)
	Mode-knapp (på radiomottagaren)
	Mottagaren bekräftar en eller flera gånger genom att utgångarna aktiveras och lysdioden för läge lyser

Programmera Centronic-fjärrkontroll





Viktigt

- Risk för skada p.g.a. elektrisk stöt.
- Anslutningen får endast utföras av en behörig elektriker!
- Apparaten har endast ett skydd för ovansidan av händerna, inget beröringsskydd.

Ställa radiomottagaren i programmeringsläge

Ställa radiomottagaren i programmeringsläge genom att slå på strömmen

		<p>Slå på strömmen.</p> <ul style="list-style-type: none">▷ Lysdioden bredvid programmeringsknappen blinkar grönt.▷ Mottagaren bekräftar. <p>► Radiomottagaren befinner sig i programmeringsläge i 3 minuter.</p>
--	---	--



Ställa radiomottagaren i programmeringsläge med programmeringsknappen

		<p>Tryck kort på radiomottagarens programmeringsknapp.</p> <ul style="list-style-type: none">▷ Lysdioden bredvid programmeringsknappen blinkar grönt. <p>► Radiomottagaren befinner sig i programmeringsläge i 3 minuter.</p>
--	--	---

Programmera huvudkontrollen









Med huvudkontrollen menas den fjärrkontroll som först programmerats in på mottagaren. I motsats till ytterligare inprogrammerade fjärrkontroller så kan man med huvudkontrollen ställa in rörelsesträckan och programmera in eller radera ytterligare fjärrkontroller. Alla fjärrkontroller som har separata knappar för UPP, STOPP, NER, samt en programmeringsknapp, kan bli huvudkontroll. Om en huvudkontroll redan är programmerad i mottagaren: tryck på den nya huvudkontrollens programmeringsknapp i 10 sekunder så raderas den redan programmerade huvudkontrollen. Alternativt kan den redan programmerade huvudkontrollen användas.

 3 s	 2x	<p>Tryck på fjärrkontrollens programmeringsknapp i 3 sekunder medan apparaten befinner sig i programmeringsläget.</p> <ul style="list-style-type: none"> ▷ Mottagaren bekräftar. ▶ Därmed är programmeringen avslutad.
---	---	--

Programmera in fler fjärrkontroller



Förutom huvudkontrollen kan ytterligare 15 fjärrkontroller (varav max. 3 sensorer) programmeras in i radiomottagaren.

 3 s	 1x	<p>Tryck på programmeringsknappen på den inprogrammerade huvudkontrollen i 3 sekunder.</p> <ul style="list-style-type: none"> ▷ Mottagaren bekräftar.
 3 s	 1x	<p>Tryck nu på programmeringsknappen på en ny fjärrkontroll som inte ännu har programmerats in i radiomottagaren i 3 sekunder. Därmed aktiveras radiomottagarens programmeringsläge för en ny fjärrkontroll i 3 minuter.</p> <ul style="list-style-type: none"> ▷ Mottagaren bekräftar.
 3 s	 2x	<p>Tryck nu återigen på programmeringsknappen på fjärrkontrollen som ska programmeras i 3 sekunder.</p> <ul style="list-style-type: none"> ▷ Mottagaren bekräftar. ▶ Den nya fjärrkontrollen har nu programmerats in.

Radera fjärrkontroller







Radera enskilda fjärrkontroller









Den inprogrammerade huvudkontrollen kan inte raderas.

Den kan bara skrivas över (se Skriva över huvudkontrollen

[▶ 25]).

 3 s	 1x	Tryck på programmeringsknappen på huvudkontrollen i 3 sekunder. ▷ Mottagaren bekräftar.
 3 s	 1x	Tryck nu på programmeringsknappen till den fjärrkontroll som ska raderas i 3 sekunder. ▷ Mottagaren bekräftar.
 10 s	 2x	Tryck sedan återigen på programmeringsknappen till den fjärrkontroll som ska raderas i 10 sekunder. ▷ Mottagaren bekräftar. ▶ Fjärrkontrollen har raderats ur mottagaren.

Radera alla fjärrkontroller (utom huvudkontrollen)

 3 s	 1x	Tryck på programmeringsknappen på huvudkontrollen i 3 sekunder. ▷ Mottagaren bekräftar.
 3 s	 1x	Tryck återigen på programmeringsknappen på huvudkontrollen i 3 sekunder. ▷ Mottagaren bekräftar.
 10 s	 2x	Tryck återigen på programmeringsknappen på huvudkontrollen i 10 sekunder. ▷ Mottagaren bekräftar. ▶ Alla fjärrkontroller (utom huvudkontrollen) har nu raderats från mottagaren.

Skriva över huvudkontrollen





Det finns 2 möjligheter för att skriva över huvudkontrollen:

- Ställa radiomottagaren i programmeringsläge genom att slå på strömmen
- Ställa radiomottagaren i programmeringsläge med programmeringsknappen på radiomottagaren



Ställa radiomottagaren i programmeringsläge genom att slå på strömmen



För att den nya huvudkontrollen bara ska programmeras in i önskad radiomottagare, måste programmeringsläget avaktiveras på alla andra radiomottagare som är anslutna till samma strömförsörjning. När strömmen har slagits på igen utför man ett ▲-, ▼- eller stoppkommando med denna radiomottagares fjärrkontroll, eller trycker på programmeringsknappen på radiomottagaren.

	Stäng av radiomottagarens strömförsörjning.
	 1x Slå på radiomottagarens strömförsörjning igen efter 10 sekunder. <ul style="list-style-type: none"> ▷ Mottagaren bekräftar. ▷ Mottagaren befinner sig i programmeringsläget i 3 minuter.
● 10 s	 2x Tryck sedan på programmeringsknappen på den nya huvudkontrollen i 10 sekunder. <ul style="list-style-type: none"> ▷ Mottagaren bekräftar. ▶ Den nya huvudkontrollen har programmerats in och den gamla huvudkontrollen har skrivits över.







Ställa radiomottagaren i programmeringsläge med programmeringsknappen på radiomottagaren

	Tryck kort på radiomottagarens programmeringsknapp. <ul style="list-style-type: none"> ▷ Rörmotorn befinner sig i programmeringsläge i 3 minuter.
● 10 s	 2x Tryck sedan på programmeringsknappen på den nya huvudkontrollen i 10 sekunder. <ul style="list-style-type: none"> ▷ Mottagaren bekräftar. ▶ Den nya huvudkontrollen har programmerats in och den gamla huvudkontrollen har skrivits över.



Ställa in trappljustid



Driftsätt trappljus måste vara inställt. Som trappljustid kan en tid på mellan 1 sekund och 10 minuter ställas in.

 +  3 s	 1x	Tryck nu först på programmeringsknappen och inom 1 sekund även på ▲-knappen. Håll båda knapparna nedtryckta i 3 sekunder. ▷ Mottagaren bekräftar.
		Vänta tills önskad inställningstid har nåtts.
	 1x	Tryck sedan kort på STOPP-knappen. ▷ Mottagaren bekräftar. ▶ Trappljustiden är inställd.

Återställa fabriksinställning av trappljustid (3 min.)

 +  10 s	 2x	Tryck nu först på programmeringsknappen och inom 1 sekund även på STOPP-knappen. Håll båda knapparna nedtryckta i 10 sekunder. ▷ Mottagaren bekräftar. ▶ Trappljustiden har återställts till 3 minuter.
---	--	---

Tilläggsfunktioner med CentronicPLUS/Centronic

Programmera starttider



Denna funktion är möjlig med alla CentronicPLUS EasyControl-fjärrkontroller, med Centronic dock endast med "MemoControl"-fjärrkontroller ur Beckers sortiment av styrenheter.



Denna mottagare kan spara en starttid vardera för en ▲-starttid (på) och en ▼-starttid (av). Den starttid som då sparas aktiveras automatiskt var 24:e timme när minnesfunktionen är aktiverad. Tidigare programmerade starttider skrivs över, oberoende av med vilken fjärrkontroll programmeringen gjordes.

	Vänta tills den önskade tid då det automatiska kopplingskommandot ska utföras.
▲ 6 s (PÅ)	Tryck på motsvarande knapp vid önskad tidpunkt och håll knappen nedtryckt tills mottagaren bekräftar efter ca 6 sekunder. Därefter kan man släppa knappen. ► Mottagaren har nu sparat aktuell tidpunkt för detta kopplingskommando.
▼ 6 s (AV)	

Radera starttider med en CentronicPLUS-fjärrkontroll





Vid raderingen raderas alltid båda starttiderna.

 10 s	 2x	Tryck på STOPP-knappen i 10 sekunder.
		<ul style="list-style-type: none">▷ Mottagaren bekräftar.▷ Fjärrkontrollen bekräftar genom att LED-ringen pulserar i rött. <p>▶ Starttiderna är nu raderade.</p>

Radera starttider med en Centronic-fjärrkontroll



Vid raderingen raderas alltid båda starttiderna.

 10 s	 2x	Tryck på STOPP-knappen i 10 sekunder.
		<ul style="list-style-type: none">▷ Mottagaren bekräftar. <p>▶ Starttiderna är nu raderade.</p>

Aktivera/avaktivera starttider med en CentronicPLUS-fjärrkontroll



Aktivering och avaktivering sker genom att koppla om fjärrkontrollen mellan manuell och automatik.

	Om man trycker på STOPP-knappen i 3 sekunder visas aktuell status.	
	Automatiskt läge:	LED-ringen lyser grönt .
	Manuellt läge:	LED-ringen lyser rött .
	Olika lägen:	LED-ringen lyser gult .
	Genom att trycka på STOPP-knappen i 5 sekunder växlar man fram och tillbaka mellan manuellt och automatiskt läge.	

Aktivera/avaktivera starttider med en Centronic-fjärrkontroll



Denna funktion är endast möjlig med "MemoControl"-fjärrkontroller inom Beckers serie av styrenheter Centronic.

Aktivering och avaktivering av minnesfunktionen sker via reglaget. Senast genomförda omkoppling gäller.

I driftsätt "☺" upprepas denna rörelse var 24:e timme.

När reglaget står i läget "☹" utförs inga automatiska kopplingskommandon.

Återställa fjärrprogrammeringen till fabriksinställningen



Vid återställning av fjärrprogrammeringen raderas alla programmerade fjärrkontroller och installationsuppgifter för CentronicPLUS och Centronic samt för sensorer. Inställningar som avser driftsätt bibehålls.



Tryck på programmeringsknappen tills lysdioden bredvid börjar blinka rött och därefter lysa grönt. Släpp knappen när lysdioden lyser grönt.

- Fjärrprogrammeringen är återställd och radiomottagaren växlar till programmeringsläge.

Avfallshantering



Symbolen med en överkorsad soptunna informerar om att produkten måste avfallshanteras separat och inte får slängas i hushållssoporna. Denna produkt måste vid slutet av sin livslängd lämnas in till ett insamlingsställe för elektriskt och elektroniskt avfall och avfallshanteras separat.

Förpackningsmaterialet måste avfallshanteras på rätt sätt.

Tekniska data

Märkspänning	110–240 V AC/50–60 Hz
Brytström	μ 3A/110–240 V AC
Kapslingsklass	IP 20
Skyddsklass (vid ändamålsenligt montage)	II
Tillåten omgivningstemperatur	-25 till +50 °C
Gångtid ljus	obegränsad
Gångtid impuls	1 sek.
Gångtid trappljus	1 sek. till 10 min. (fabriksinställning: 3 min.)
Montagetyp	Apparatdosa enligt DIN EN 49073/ DIN EN 60670 utanpåliggande montage i passande dosa
Max. ledararea	1,5 mm ²
Utstrålad maximal sändeffekt	≤ 25 mW
Radiofrekvens	868,3 MHz
Mått (B x H x D)	44 x 41 x 20 mm

Maximal räckvidd vid och inuti en byggnad är upp till 25 m och i fritt fält upp till 350 m.

Åtgärder vid fel

Problem	Åtgärd
Mottagaren reagerar inte.	Sätt i ett eller flera nya batterier i fjärrkontrollen.
	Sätt i batteriet/batterierna på korrekt sätt i fjärrkontrollen.
	Minska avståndet till mottagaren.
	Programmera in fjärrkontrollen.
	Kontrollera mottagaren.
LED-ringen blinkar 4x gult eller rött.	Sätt i nya batterier i fjärrkontrollen.
LED-ringen på fjärrkontrollen lyser rött vid val av mottagare för inställningsläge.	Minska avståndet till mottagaren.
	Kontrollera elanslutningen från mottagaren.
	Ställ mottagaren i programmeringsläge.
	Lägg till fjärrkontrollen i installationen.
Önskad mottagare reagerar inte.	Programmera in fjärrkontrollen.
	Välj rätt kanal på fjärrkontrollen.
	Kontrollera anslutningen.
	Kontrollera anslutningen från den externa tryckknappen.
Mottagaren startar inte vid den inställda starttiden.	Koppla om från manuell till automatisk drift.
	Om reglaget på en Centronic-fjärrkontroll redan står på ⊖ måste det kopplas till ⊕ och tillbaka till ⊖ igen.

Problem	Åtgärd
Inställda starttider ändras.	Frekventa avbrott i 230 V AC-nätet. Variationer i 50 Hz-nätfrekvensen. Använd en fjärrkontroll av typen "TimeControl" och ställ in önskad starttid i den.
Det går inte att ändra önskad inställning.	Säkerställ att CentronicPlus-fjärrkontrollen i förekommande fall befinner sig i inställningsläge.

Förenklad EU-försäkran om överensstämmelse

Härmed intygar Becker-Antriebe GmbH att denna radioanläggning uppfyller kraven i direktiv 2014/53/EU.

Den fullständiga texten i EU-försäkran om överensstämmelse finns på internet på följande adress:

www.becker-antriebe.com/ce



Tekniska ändringar förbehållna.



BECKER
for you. forever.